

Kurzanleitung MAICO Smart

Produktbeschreibung

Das **Maico Smart System** ist ein dezentrales Lüftungssystem ohne Wärmerückgewinnung zur Be- und Entlüftung von Wohnungen.

Funktionsweise

Das Abluftsystem wird über die Raumluftsteuerung RLS RC und den optionalen Funkschalter DS RC gesteuert. Die Einstellung des funkgesteuerten Abluftsystems erfolgt an der RLS RC. Die Abluftventilatoren werden dann automatisch angesteuert und in definierte Ventilatorstufen versetzt. Somit werden die Ablufträume effizient entlüftet. Über die Außenluftdurchlässe strömt die frische Außenluft zugfrei und gefiltert in die Wohnräume nach. Mittels einstellbarem Urlaubsmodus wird bei längerer Abwesenheit der Feuchteschutz der Wohnung per Intervallbetrieb der Geräte gewährleistet.

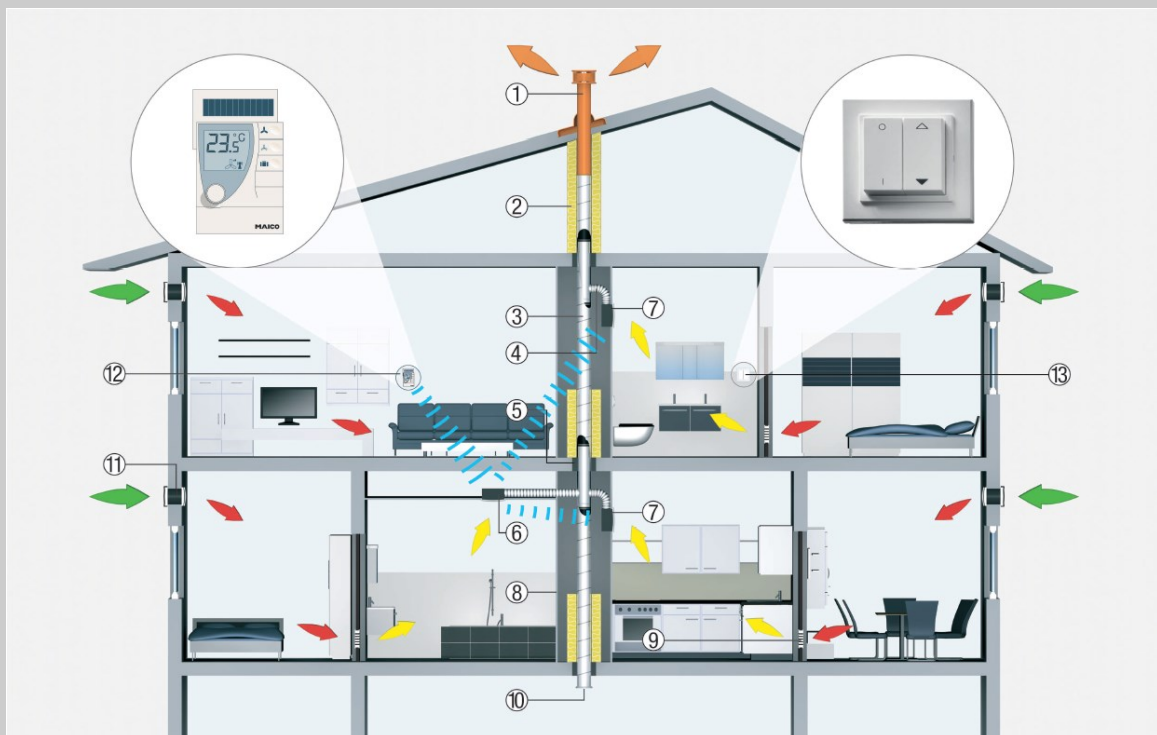

- | | |
|---|--------------------------------------|
| ① Dachhaube | ⑧ Lüftungs- und Installationsschacht |
| ② Isolierung (Brandschutz und Verhinderung von Kondensat Bildung) | ⑨ Türlüftungsgitter MLK |
| ③ Hauptleitung | ⑩ Reinigungsöffnung, Enddeckel |
| ④ Anschlussleitung | ⑪ Außenluftdurchlass ALD |
| ⑤ Deckenverguss | ⑫ Raumluftsteuerung RLS RC |
| ⑥ Ventilator ER 100 RC (Master) | ⑬ Funkschalter DS RC |
| ⑦ Ventilator ER 100 RC (Slave) | |

Urlaubsmodus

Ist der Urlaubsmodus aktiviert, wird dem Ventilator eine Abwesenheit des Benutzers signalisiert. Während der Abwesenheit wird die Luftzufuhr automatisch durch den Ventilator geregelt.



Bei aktiviertem Urlaubsmodus ist die Funkkommunikation bis zur manuellen Beendigung auf die automatische Regelung des Ventilators beschränkt. Signale von Funk-Schaltern werden ignoriert.

Im Display wird das Koffersymbol angezeigt.

Alle Tasten bis auf die Präsenztaste sind ohne Funktion.

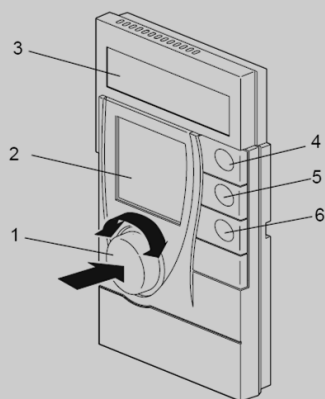
Bedienung und Einstellung Raumluftsteuerung RLS RC







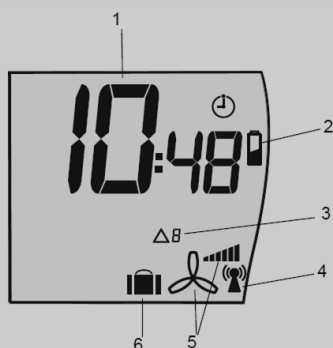





1	[Drehknopf] + [Bestätigungstaste]	Drehen: Wert einstellen Drücken: Display Einstellung bestätigen
2	Display	
3	Solarpanel	
4		Taste, zur Handschaltung der Lüftungsstufen 0 bis 3, ansteigend
5		Taste, zur Handschaltung der Lüftungsstufen 0 bis 3, absteigend
6		Präsenztaste: Urlaubsmode ein oder aus

Anzeigen im Display

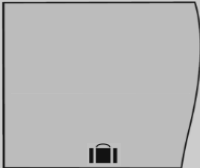

1	Uhrzeit oder Raumtemperaturanzeige wählbar Auslieferungszustand: Anzeige Uhrzeit
2	Anzeige Energiespeicher (Batterie) Anzeige erscheint, wenn die verbleibende Ladung des Energiespeichers < 30% ist.
3	Störmeldung, Betriebsmeldung
4	Funkkontrollanzeige Funksymbol eingeblendet = Funkkommunikation vorhanden Funksymbol ausgeblendet = Funkkommunikation nicht vorhanden Funksymbol blinkt 3-mal = Senden eines Funktelegramms/ Anlernvorgang
5	Statusanzeige Ventilator Stufe 0 bis 3 pro Lüftungsstufe werden zwei Balken angezeigt. Zum Beispiel Darstellung 6 Balken = Lüftungsstufe 3 ein
6	Anzeige Urlaubsmode Bei eingeschaltetem Urlaubsmode erscheint dieses Symbol im Display.

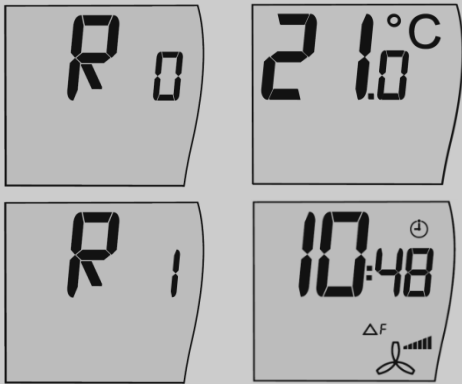
Betriebsarten	Anzeige																																																								
<p>Lüftungsstufen Mit der Taste  schalten sie die Systemstufe hoch. Mit der Taste  schalten sie die Systemstufe runter.</p> <p>Die Ventilatoren im System nehmen dann je nach eingestellter Systemstufe automatisch vordefinierte Ventilatorstufen ein.</p> <p>Urlaubsmodus:  Ventilatoren arbeiten im Intervallbetrieb. 30 min aus. 30 min an.</p> <p>Grenztemperatur: Wenn die Temperatur unter den eingestellten Temperatur Sollwert fällt, schalten die Ventilatoren aus. Wird der Sollwert um 1°C überschritten, schalten die Ventilatoren wieder ein.</p> <p>Feuchtemodus aktiv: Wenn beim ECA 100 ipro RCH die Feuchtesteuerung aktiv ist, wird rF angezeigt. Nach Beenden des Feuchtebetriebes schaltet die Anzeige zurück in die Grundanzeige.</p>	<p>Display Anzeige Stufe 0  Stufe 1  Stufe 2  Stufe 3 </p> <p>ECA 100 ipro RC Programme und Drehzahlen</p> <table border="1"> <thead> <tr> <th colspan="5">Auswahl an der Steuerung</th> </tr> <tr> <th colspan="2">ECA</th> <th>Stufe 1</th> <th>Stufe 2</th> <th>Stufe 3</th> </tr> </thead> <tbody> <tr> <td rowspan="2">Programm 1</td> <td>Master</td> <td>Drehzahl 1</td> <td>Drehzahl 1</td> <td>Drehzahl 2</td> </tr> <tr> <td>Slave (s)</td> <td>AUS</td> <td>Drehzahl 1</td> <td>Drehzahl 1</td> </tr> <tr> <td rowspan="2">Programm 2</td> <td>Master</td> <td>Drehzahl 2</td> <td>Drehzahl 1</td> <td>Drehzahl 2</td> </tr> <tr> <td>Slave (s)</td> <td>AUS</td> <td>Drehzahl 1</td> <td>Drehzahl 2</td> </tr> </tbody> </table> <p>ER 100 RC Programme und Drehzahlen</p> <table border="1"> <thead> <tr> <th colspan="5">Auswahl an der Steuerung</th> </tr> <tr> <th colspan="2">ER</th> <th>Stufe 1</th> <th>Stufe 2</th> <th>Stufe 3</th> </tr> </thead> <tbody> <tr> <td rowspan="2">Programm 1</td> <td>Master</td> <td>Drehzahl 1</td> <td>Drehzahl 2</td> <td>Drehzahl 2</td> </tr> <tr> <td>Slave</td> <td>Drehzahl 1</td> <td>Drehzahl 1</td> <td>Drehzahl 2</td> </tr> <tr> <td rowspan="2">Programm 2</td> <td>Master</td> <td>Drehzahl 1</td> <td>Drehzahl 2</td> <td>Drehzahl 3</td> </tr> <tr> <td>Slave</td> <td>Drehzahl 1</td> <td>Drehzahl 2</td> <td>Drehzahl 2</td> </tr> </tbody> </table>   	Auswahl an der Steuerung					ECA		Stufe 1	Stufe 2	Stufe 3	Programm 1	Master	Drehzahl 1	Drehzahl 1	Drehzahl 2	Slave (s)	AUS	Drehzahl 1	Drehzahl 1	Programm 2	Master	Drehzahl 2	Drehzahl 1	Drehzahl 2	Slave (s)	AUS	Drehzahl 1	Drehzahl 2	Auswahl an der Steuerung					ER		Stufe 1	Stufe 2	Stufe 3	Programm 1	Master	Drehzahl 1	Drehzahl 2	Drehzahl 2	Slave	Drehzahl 1	Drehzahl 1	Drehzahl 2	Programm 2	Master	Drehzahl 1	Drehzahl 2	Drehzahl 3	Slave	Drehzahl 1	Drehzahl 2	Drehzahl 2
Auswahl an der Steuerung																																																									
ECA		Stufe 1	Stufe 2	Stufe 3																																																					
Programm 1	Master	Drehzahl 1	Drehzahl 1	Drehzahl 2																																																					
	Slave (s)	AUS	Drehzahl 1	Drehzahl 1																																																					
Programm 2	Master	Drehzahl 2	Drehzahl 1	Drehzahl 2																																																					
	Slave (s)	AUS	Drehzahl 1	Drehzahl 2																																																					
Auswahl an der Steuerung																																																									
ER		Stufe 1	Stufe 2	Stufe 3																																																					
Programm 1	Master	Drehzahl 1	Drehzahl 2	Drehzahl 2																																																					
	Slave	Drehzahl 1	Drehzahl 1	Drehzahl 2																																																					
Programm 2	Master	Drehzahl 1	Drehzahl 2	Drehzahl 3																																																					
	Slave	Drehzahl 1	Drehzahl 2	Drehzahl 2																																																					

Betriebsarten	Anzeige
<p>Temperatur- Zeitanzeige: Es kann die Temperatur oder die Uhrzeit im Display angezeigt werden. Zur Einstellung Drehknopf gedrückt halten. Nach 2 Sek. Erscheint „Time“ im Display, nun Drehknopf im Uhrzeigersinn drehen. Bis „R0“ im Display erscheint. Erneut Drehknopfdrücken. Die 0 blinkt nun und kann mittels Drehung des Drehknopfes in „1“ umgestellt werden.</p>	<p>0 = Anzeige Temperatur 1 = Anzeige Uhrzeit</p> 
<p>Batteriewechsel: </p> <p>Erscheint im Display das Batterie Zeichen, ist die verbleibende Ladung des Pufferbatterie < 30%. Die Pufferbatterie ist austauschbar, 2 x 3,6V, AA-Lithium Verbrauchte Batterien in der örtlichen Batteriesammelstelle entsorgen.</p>	